



Общество с ограниченной ответственностью «ТВИНС Балтия»

127018, г. Москва, ул. Складочная, д. 3, стр. 2; 236039, г. Калининград, ул. Мусорского, 10-8А
 ОГРН 1123926057090, ИНН 3906275546, КПП 390601001
 тел./факс: +7(495) 689-17-30, +7(495) 689-26-31, +7(4012) 91-82-21; тел.: +7(903) 669-39-13
 twinsco@yandex.ru, twins@truba-twins.ru, baltiya@truba-twins.ru, www.truba-twins.ru

ДВУХСЛОЙНЫЕ ПРОФИЛИРОВАННЫЕ ТРУБЫ КОРСИС ДЛЯ БЕЗНАПОРНЫХ ТРУБОПРОВОДОВ ТУ 2248-001-73011750-2013, ГОСТ Р 54475-2011

с 11 января 2016 г.

Цены указаны в рублях, без учета НДС, за 1 метр



Трубы SN8 по номинальному наружному диаметру (OD)

Наружный диаметр, мм	Внутренний Ø (справочно)	Цена 1 м/п без НДС для труб 6 или 12 м	Для труб с приваренным раструбом		Муфты	Уплотнит. кольца
			1 п/м труб (P) 6 м	1 п/м труб (P) 12 м		
110	94	193,00 *			74,00	34,00
160	136	338,00 *			186,00	63,00 *
200	171	545,00 *			251,00	63,00
250	213	905,00 *	930,00 *	917,50 *	355,00	148,00
315	271	1 394,00	1 438,00	1 416,00	633,00	267,00
400	343	2 136,00	2 238,00	2 187,00	1 166,00	612,00
500	427	3 254,00	3 427,00	3 340,50	2 011,00	1 038,00
630	535	4 572,00	4 900,00	4 736,00	3 398,00	1 968,00
800	687	8 394,50	8 917,00	8 656,00	9 068,00	3 134,00
1000	851	12 010,00	12 949,00	12 479,50	12 742,00	5 633,00
1200	1 030	16 599,00	18 074,00	17 336,50	16 595,00	8 854,00

* - для труб с профилем PR2 и PR3

Трубы SN8 по номинальному внутреннему диаметру (ID)

Внутренний диаметр, мм	Наружный Ø (справочно)	Цена 1 м/п без НДС для труб 6 или 12 м	Для труб с приваренным раструбом		Муфты	Уплотнит. кольца
			1 п/м труб (P) 6 м	1 п/м труб (P) 12 м		
200	225	774,00	-	-	260,00	104,00
300	364	1 393,50	1 475,00	1 434,50	1 908,00	490,00
400	487	2 391,00	2 587,50	2 489,00	2 940,00	1 181,00
500	603	3 742,00	4 100,50	3 921,00	4 874,00	2 151,00
600	720	5 272,50	5 883,50	5 578,00	5 184,00	3 666,00
800	964	9 131,00	10 564,00	9 847,50	10 658,00	8 596,00
1030*	1 200	16 599,00	18 074,00	17 336,50	16 595,00	8 854,00

* - труба по номинальному наружному диаметру

Для соединения труб КОРСИС рекомендуется использовать СМАЗКУ-ЛУБРИКАНТ, которая существенно снижает усилие при сборке труб, способствует равномерному вводу трубы в раструб и минимизирует смещение уплотнительного кольца. Ниже приведены нормы расхода смазки на различных диаметрах из расчета на один раструб и одно кольцо.



Наименование	Упаковка	Цена 1 шт, без НДС	
Смазка NEUTREX для монтажа пластиковых труб		ведро 10 кг	2 341,00
		ведро 5 кг	1 278,00
		тюбик 1 кг	287,00

Наружный диаметр трубы КОРСИС	Расход, кг
110-160	0,060
200-250	0,070
315	0,090
400	0,100
500	0,120
630	0,157
800	0,216
1000	0,312
1200	0,380

КОМПЛЕКТАЦИЯ СИСТЕМ КОРСИС, КОРСИС ПРО и ПЕРФОКОР,
ДЕТАЛИ СБОРНЫХ КОЛОДЦЕВ

с 11 января 2016 г.

Цены указаны в рублях, без учета НДС, за 1 шт.

Номинальный диаметр труб, мм	Муфты	Муфты ремонтные (с удаленным центр. упором)	Муфты для прохода через ЖБИ	Уплот. кольца	
					
Для труб по номинальному наружному диаметру (OD)					
110	74,00	74,00	74,00	34,00	
160	186,00	186,00	186,00	63,00	
200	251,00	251,00	251,00	63,00	
250	355,00	355,00	355,00	148,00	
315	633,00	633,00	633,00	267,00	
400	1 166,00	1 166,00	1 166,00	612,00	
500	2 011,00	2 011,00	2 011,00	1 038,00	
630	3 398,00	3 398,00	3 398,00	1 968,00	
800	9 068,00	9 068,00	9 068,00	3 134,00	
1000	12 742,00	12 742,00	12 742,00	5 633,00	
1200	16 595,00	16 595,00	16 595,00	8 854,00	
Для труб по номинальному внутреннему диаметру (ID)					
200	260,00	260,00	260,00	104,00	
300	1 908,00	1 908,00	1 908,00	490,00	
400	2 940,00	2 940,00	2 940,00	1 181,00	
500	4 874,00	4 874,00	4 874,00	2 151,00	
600	5 184,00	5 184,00	5 184,00	3 666,00	
800	10 658,00	10 658,00	10 658,00	8 596,00	
Переходы эксцентрические с одного диаметра труб КОРСИС на другой					
при соединении трубы с полумуфтой (раструбом) используется уплотнительное кольцо					
Д, мм	Цена, р.	Д, мм	Цена, р.	Д, мм	Цена, р.
Для труб по номинальному наружному диаметру (OD)			переходные (ID/OD)		
160x110	605,00	500x250	2 876,00	300IDx200OD	2 212,00
200x110	732,00	500x400	3 529,00	300IDx315OD	2 581,00
200x160	856,00	630x315	4 341,00	400IDx315OD	3 534,00
250x110	867,00	630x500	5 347,00	400IDx400OD	3 941,00
250x200	1 076,00	800x400	8 627,00	500IDx400OD	5 406,00
315x160	1 325,00	800x630	10 147,00	500IDx500OD	6 004,00
315x250	1 533,00	1000x630	13 188,00	600IDx500OD	6 653,00
400x200	1 954,00	1000x800	16 534,00	600IDx630OD	7 576,00
400x315	2 324,00	1200x800	19 813,00	800IDx630OD	11 728,00
500x160	2 667,00	1200x1000	22 093,00	800IDx800OD	15 073,00
Для труб по номинальному внутреннему диаметру (ID)					
Д, мм	Цена, р.	Д, мм	Цена, р.	Д, мм	Цена, р.
300x200	2 231,00	500x400	6 477,00	800x300	10 549,00
400x200	3 183,00	600x300	6 397,00	800x400	11 278,00
400x300	4 283,00	600x400	7 127,00	800x500	12 488,00
500x300	5 748,00	600x500	8 336,00	800x600	12 812,00

Фитинги литые раструбные, используются с уплотнительным кольцами



Диаметр, мм	Отводы 90°	Отводы 45°	Тройники 90°	Тройники 45°	Сварные переходы на трубу ПВХ
	Цена, руб. за 1 шт., без учета НДС				
Для труб по номинальному наружному диаметру (OD)					
110	305,00	264,00	2491,00 *	2614,00 *	4 950,00
160	582,00	497,00	2491,00 *	2614,00 *	5 023,00
200	2534,00 *	1580,00 *	3387,00 *	3565,00 *	5 574,00
250	3759,00 *	2282,00 *	3664,00 *	4409,00 *	*-импорт Escopal

Фитинги сварные сегментные, используются с муфтами и уплотнительным кольцами

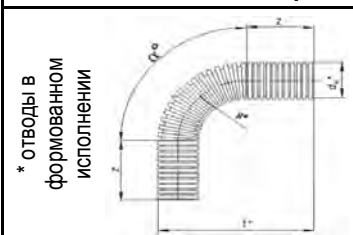

Диаметр, мм	Отводы сварные		Тройники сварные		Заглушки сварные
	0-45°	60-90°	45°	90°	
Цена, руб. за 1 шт., без учета НДС					

Для труб по номинальному наружному диаметру (OD)

110	306,50 *	573,00 *	789,00	708,00	241,00
160	453,00 *	853,00 *	1 111,00	1 321,00	407,00
200	608,50 *	1164,00 *	1 546,00	1 607,00	534,00
250	1 051,00	1 814,00	1 961,00	1 993,00	669,00
315	1 521,00	2 686,00	4 629,00	4 190,00	1 003,00
400	2 708,00	5 055,00	6 724,00	6 155,00	1 547,00
500	4 422,00	8 125,00	9 940,00	9 605,00	2 345,00
630	6 708,00	12 843,00		24 876,00	3 565,00
800	23 278,00	39 207,00		50 370,00	7 443,00
1000	31 514,00	54 218,00		68 281,00	10 484,00
1200	45 014,00	73 193,00		86 985,00	13 763,00

Для труб по номинальному внутреннему диаметру (ID)

300	1 926,00	3 650,00	5 202,00	4 471,00	1 805,00
400	3 648,00	6 760,00	8 646,00	8 040,00	2 757,00
500	5 916,00	11 359,00		22 324,00	4 222,00
600	16 280,00	31 028,00		42 890,00	4 871,00
800	26 621,00	46 459,00		58 465,00	9 023,00

Способ соединения труб и фасонных частей (враструб или через муфту)

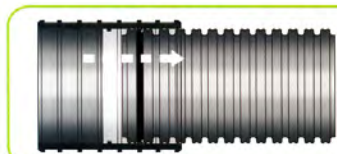

Для диаметров от 250 мм до 1200 мм

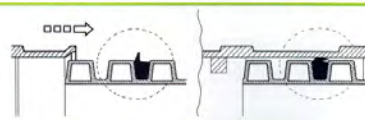
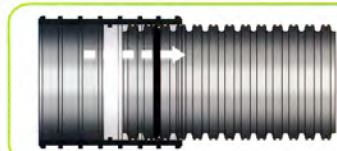

Для диаметров от 110 мм до 225 мм

Трубы и фасонные части КОРСИС можно соединить враструб или через муфту с помощью специальных уплотнительных колец. Кольца устанавливаются между ребрами, «язычок» резинового кольца должен быть направлен в сторону, противоположную направлению ввода трубы КОРСИС. Кольцо устанавливается в первом от торца углублении профиля для труб диаметром 250-1200 мм, для диаметров 110-200 мм – во втором. Поверхности трубы, муфты и кольца должны быть абсолютно чистыми, перед установкой их необходимо покрыть силиконовой смазкой.





Модульные колодцы с диаметром шахты **400 мм (ИК400)**

Эскиз	Наименование	Примечание	Цена 1 шт/п.м., руб. без НДС
	Труба-телескоп с люком ВЧШГ и переходом на шахту колодца ИК400	тип люка - Тяжелый, нагрузка до 40т	12 030,00
	Шахта КОРСИС 400 мм SN8 (1 м)	труба КОРСИС SN8 400 мм (условный проход 343 мм)	2 136,00
	Уплотнительное кольцо 400 мм	для соединения шахты/телескопа с базой (лотком)	612,00
	База колодца ИК400 с выходом OD110мм и входом ≤ OD110мм тип 1	прямопроходная с 1 входом 	2 900,00
	База колодца ИК400 с выходом OD160мм и входом ≤ OD160мм тип 1		
	База колодца ИК400 с выходом OD200мм и входом ≤ OD200мм тип 1		
	База колодца ИК400 с выходом OD110мм и входами ≤ OD110мм тип 4	прямопроходная с 3-мя вх. 	2 900,00
	База колодца ИК400 с выходом OD160мм и входами ≤ OD160мм тип 4		4 900,00
	База колодца ИК400 с выходом OD200мм и входами ≤ OD200мм тип 4		
	Уплотнительное кольцо 160 мм		63,00
	Уплотнительное кольцо 200 мм		63,00
	Уплотнительное кольцо 250 мм		148,00
	Уплотнительное кольцо 315 мм		267,00
	Заглушка для патрубка 160 мм		407,00
	Заглушка для патрубка 200 мм		538,00
	Заглушка для патрубка 250 мм		736,00
	Заглушка для патрубка 315 мм		1 018,00
	Крышка для емкости 400 мм	изготавливается под заказ, применяется на дачных участках и в зеленых зонах	991,00

Сборные колодцы с диаметром шахты **630-800 мм (OD)**

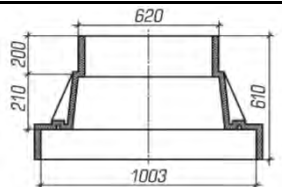
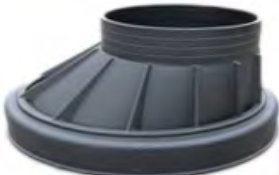
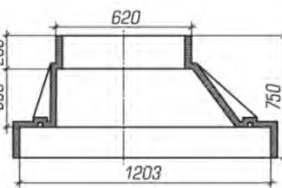
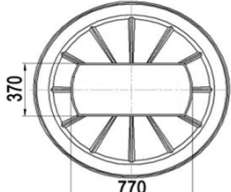
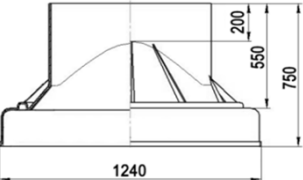
	Наименование	Примечание	Цена 1 шт/п.м., руб. без НДС
	Горловина 800 мм (концентрическая)		16 533,00
	Шахта КОРСИС 630 мм (1 м)	труба КОРСИС SN8 630 мм (усл. проход 535 мм)	4 572,00
	Шахта КОРСИС 800 мм (1 м)	труба КОРСИС SN8 800 мм (усл. проход 678 мм)	8 394,50
	Уплотнительная манжета лотка 630 мм	для соединения шахты с лотком	1 722,00
	Уплотнительная манжета лотка 800 мм		2 045,00
	Лоток 630-800 мм 	для подключения труб диаметром 110-400 мм; боковые притоки - 60° 	27 200,00

Сборные колодцы с диаметром шахты **1000-1200 мм (OD)**

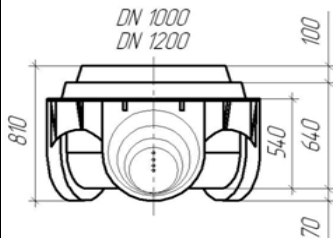
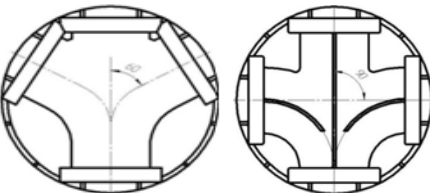
Эскиз	Наименование	Примечание	Цена 1 шт/п.м., руб. без НДС
	Горловина 1000 мм (концентрическая)		27 079,00
	Горловина КОРСИС 1200 мм (эксцентрическая)		10 620,00
	Горловина КОРСИС 1200 мм дождеприемная		10 620,00
	Уплотнительное кольцо 1000 мм	для соединения шахты с горловиной	5 633,00
	Уплотнительное кольцо 1200 мм		8 854,00
	Шахта КОРСИС 1000 мм (1 м)	труба КОРСИС SN8 1000 мм (усл. проход 851 мм)	12 010,00
	Шахта КОРСИС 1200 мм (1 м)	труба КОРСИС SN8 1200 мм (усл. проход 1030 мм)	16 599,00
	Уплотнительная манжета лотка 1000 мм	для соединения шахты с лотком	2 368,00
	Уплотнительная манжета лотка 1200 мм		2 799,00
	Лоток КОРСИС 1000-1200 мм		12 069,00

Схематичное описание сборки колодца



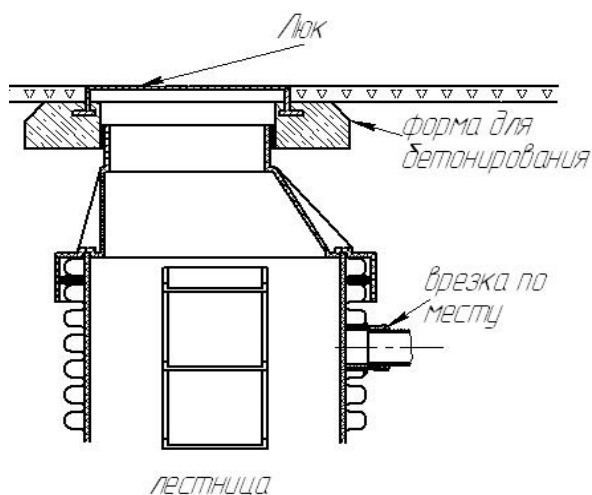





Схема сборки колодца и установки люка

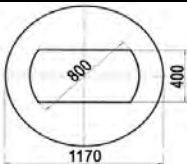

Конструкция сборного колодца



Комплектующие для колодцев (по OD)

Эскиз	Наименование	Цена 1 шт/п.м., руб. без НДС	
	Люк черный полимерный, 800 мм, тип Легкий (до 1,5 т)	2 450,00	
	Люк зеленый полимерный, 800 мм, тип Легкий (до 1,5 т)	3 400,00	
	Люк композитный КЮ, 800 мм, тип Тяжелый (до 25 т), герметичный, с замками и прокладкой	9 990,00	
	Форма для бетонирования , аналог бетонной разгрузочной плиты, внутренний диаметр 650 мм	3 835,00	
	Форма для бетонирования дождеприемная , аналог бетонной разгрузочной плиты	3 835,00	
  	Лестница КОРСИС , цена указана за 1м	2 916,00	
	Лестница модульная 0,84 м	2 916,00	
	Лестница модульная, дополнительная секция 0,28 м	1 232,00	
	Полумуфта для врезки , используется с уплотнительной манжетой	110 мм	3 778,00
		160 мм	4 723,00
		200 мм	5 197,00
	Уплотнительная манжета для подводки гладких и гофрированных труб. Используется с полумуфтой для врезки или самостоятельно.	110 мм	754,00
		160 мм	926,00
		200 мм	1 120,00
		250 мм	1 830,00
		315 мм	1 938,00
		400 мм	2 261,00
		500 мм	3 229,00



Под заказ изготавливаем в соответствии с ТУ 2291-007-73011750-2013 полимерные колодцы для канализации, водоснабжения, кабельных сетей по проекту заказчика, а также КНС, очистные сооружения, септики, емкости до 500 куб. м. диаметром до 3х метров.

Каждое изделие проходит строгий контроль сертифицированной лабораторией и ОТК, с последующим оформлением всей необходимой сопроводительной документации.

